

B X G

all for HoReCa



РУКОВОДСТВО ПО ЭКСПЛУАТАЦИИ

ВЫСОКОСКОРОСТНАЯ
ЭЛЕКТРОСУШИЛКА ДЛЯ РУК
BXG-JET-7200/BXG-JET-7200C



УВАЖАЕМЫЙ ПОКУПАТЕЛЬ!

Мы благодарим Вас за сделанный выбор!

Вы выбрали первоклассный продукт, от **BXG**, который, мы надеемся, доставит Вам много радости в будущем. **BXG** стремится предложить как можно более широкий ассортимент качественной продукции, который сможет сделать Вашу жизнь еще более удобной. Вы можете увидеть несколько примеров на обложке этой инструкции. А также получить подробную информацию на сайте **www.bxg-pro.ru**. Внимательно изучите данное руководство, чтобы правильно использовать Вашу новую электросушилку и наслаждаться ее преимуществами. Мы гарантируем, что она сделает Вашу жизнь намного комфортнее, благодаря легкости в использовании. Удачи!

СОДЕРЖАНИЕ

www.bxg-pro.ru

Информация для потребителя.....	3
Техника безопасности.....	3
Внешний вид.....	4
Комплектация.....	4
Требования к установке.....	5
Правила эксплуатации.....	6
Обслуживание.....	6
Технические характеристики.....	7
Условия гарантии.....	7
Гарантийный талон.....	7

Информация для потребителя

Вы приобрели высококачественный продукт-электросушилку для рук **BXG-JET-7200/BXG-JET-7200C**. Модель обладает особой конструкцией корпуса и воздуховыпускных отверстий, точным инфракрасным датчиком, мощным высокооборотным двигателем, создающим скорость воздушного потока до 150 м/сек, тем самым вы можете высушить Ваши руки менее, чем за 10 секунд. **BXG-JET-7200** - представлена в белом цвете, **BXG-JET-7200C** - в цвете хром. Это идеальный выбор для медицинских учреждений, ресторанов, гостиниц, офисных зданий, торговых центров, аэропортов и многих других.

Техника безопасности



Внимание!

Подключите шнур питания к стандартной розетке.

Используйте стандартную евророзетку, не подключайте к одной розетке несколько приборов одновременно.

Если шнур питания поврежден, он должен быть заменен специализированным специалистом -электриком или сервисным инженером на специализированный аналогичный шнур. Будьте осторожны, чтобы не повредить шнур возле задней стенки изделия.

Расположите аппарат на минимальное расстояние хотя бы 10 мм от стены.

Сободите шнур питания от упаковки и полностью вставьте вилку в розетку. Если вилка вставлена не полностью, это может привести к пожару. Пыль также может стать причиной пожара.

Не открывайте переднюю крышку. Это может привести к поражению электрическим током.

Не ставьте на сушилку тяжелые предметы. Это может привести к травме в результате падения прибора.

Не разбирайте сушилку для ее ремонта самостоятельно, это может привести к травме или поражению электрическим током. Ремонт должен производить сертифицированный сервисный инженер.

Не наливайте в сушилку огнеопасные вещества, такие, как эфир, бензол, реактивы, спирт, сжиженный газ, нефтепродукты и т.д. Это может привести к неправильной работе аппарата. Устанавливайте сушилку вдалеке от источников возгорания.

Не допускайте попадания воды на сушилку или внутрь нее.

Не ставьте на сушилку сосуды с жидкостью, вазы, чашки, пластиковую посуду и т.д. Это может привести к пожару или поражению током, а падение сосуда может причинить травму или повредить сушилку.

Не висите на сушилке. Примите меры, чтобы дети не висели на сушилке.

При извлечении вилки не держитесь за ее концевую часть и/или шнур. Это может привести к поражению электрическим током.

Если сушилка не используется в течение длительного времени, вынимайте вилку из розетки.

Не вставляйте руки внутрь сушилки снизу, Это может привести к травме.

Не вставляйте и не вынимайте вилку мокрой рукой, это может привести к поражению электрическим током.

Не вынимайте дренажный бачок и воздушный фильтр при работающей сушилке, иначе в устройство может протечь вода или может быть поврежден воздухоочиститель.

Если вилка или шнур повреждены или отверстие розетки разболтано, не используйте их, это может стать причиной поражения током или возгорания.

Устанавливайте сушилку на прочной и ровной стене.

Установка прибора на ненадежной стене может стать причиной его падения или вибрации.

При перемещении сушилки держите ее двумя руками за стенки. Соскальзывание рук может привести к травме.

При чистке или обслуживании сушилки установите переключатель электропитания в положение "Выкл." После этого выньте вилку из розетки. В ином случае возможно поражение током или нанесение травмы.

Внешний вид



Рис. 1

1. Панель индикации
2. Воздуховыводные отверстия
3. Контейнер для сбора воды
4. Панель управления, Нера фильтр.
5. УФ-излучатель

Распаковка и установка

Удалите все упаковочные материалы. Рекомендуется утилизировать их; Осторожно извлеките сушилку из транспортной коробки, соблюдая осторожность чтобы не уронить устройство; Внимательно проверьте устройство на наличие каких-либо повреждений, полученных во время транспортировки. Проверьте, нет ли незакрепленных отсутствующих или поврежденных деталей. Если сушка повреждена или отсутствуют какие-либо детали, необходимо оперативно уведомить продавца, у которого изделие было куплено.

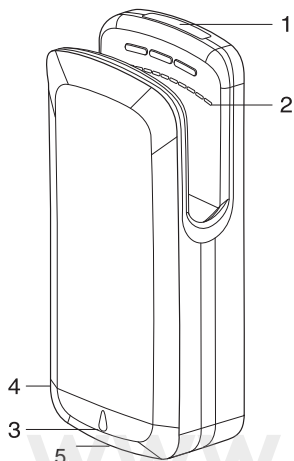
Стандартный комплект поставки сушилки для рук

Рис.3



Щетка для чистки



Рис.2

Электросушилка для рук серии BXG-JET-7200/ BXG-JET-7200C

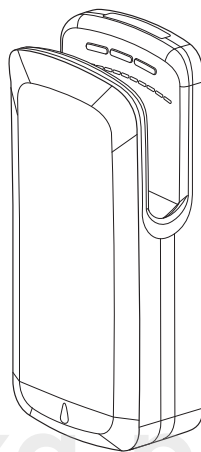

Рис.4

Инструкция



Рис.5

Кронштейн для крепления к стене

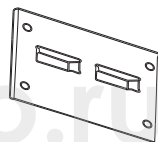

Рис.6

HEPA-фильтр

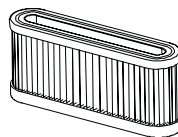

Рис.7

Крепления для монтажа



Рис.8

Крышка отсека подключения питания

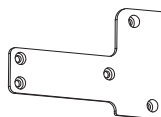

Рис.9

Коммутационная колодка

Требования к установке

Это устройство должно работать от источника питания напряжением 220-240 В переменного тока (50/60 Гц). Электропроводка должна соответствовать применяемому стандарту. (Для внутренней электропроводки должен использоваться стандартный провод).

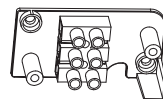
Не устанавливайте устройство в тех местах где это может привести к поломке:

- с температурой выше 40 С, под прямыми солнечными лучами или источником "яркого" света;
- на выпуклой поверхности;
- где устройство будет подвергаться воздействию коррозии;
- там, где на устройство будет попадать вода.
- в местах с повышенной влажностью.



ВНИМАНИЕ!

В случае некорректной установки возможны травмы или повреждение имущества.

Установка

1. Используйте предоставленный шаблон установки для отметки положений 8 крепежных элементов, с помощью которых кронштейн монтируется на стене.
2. Рекомендуется установить, как минимум, 2 из 6 монтажных анкеров в стойку каркаса или несущего элемента стены.
3. Чтобы использовать полые настенные дюбельные крепления, включенные в монтажный комплект, необходимо предварительно просверлить отверстия в точках, отмеченных на стене по шаблону. Для этого следует использовать дрель со сверлом размером 6/25 дюйма (6 мм). Пластиковые дюбели вставить в готовые отверстия и забить в стену до упора.
4. После этого завершите крепление настенного кронштейна к стене при помощи 6 оставшихся креплений.
5. Снимите крышку отсека питания оборудования. Подключите фазу питания (коричневый, красный или черный) к клемме с отметкой "L". В. Подключите нейтральный провод (черный, синий) к клемме с отметкой "N". Подключите провод заземления (зеленый, желтый) к клемме с отметкой "E".

6. Установите на место крышку отсека питания оборудования для подключения питания и затем установите сушилку на кронштейн.
7. Снимите водосборный поддон, установленный на дне сушилки, и завершите монтаж с помощью 2 оставшихся крепежных винтов.
8. Перед тем, как поставить поддон на место, можно попробовать включить и выключить сушилку на высокую и низкую скорость. Выключатель отмечен специальным знаком.
9. Теперь можно установить поддон на место.
10. Откройте фильтр предварительной очистки, чтобы установить (если необходимо) HEPA-фильтр, в некоторых моделях он идет в комплектации завода-изготовителя. Сторона с резиновым кольцом должна быть направлена вверх.
11. Включите вилку питания в розетку или подайте питание из электросети.
12. Сушилка для рук готова к эксплуатации.



Рис.10

1. Водосборный поддон
2. Переключатель режима скорости
3. Переключатель режима "теплый/холодный"
4. Выключатель питания
5. Винт защиты от кражи
6. HEPA-фильтр
7. Фильтр предварительной очистки воздуха
8. Индикатор наполнения водосборника вобой

Правила эксплуатации

1. После установки и подключения к сети электропитания сушилка для рук готова к эксплуатации.
2. Поместите руки в сушилку, она автоматически включится и из воздуховыпускных отверстий начнет поступать воздух, а также включится УФ излучатель, который будет обеззараживать поступающий в сушилку воздух.
3. Чтобы высушить руки медленно переめщайте руки вверх и вниз в потоке воздуха в течение 7-10 секунд.
4. Если вынуть руки, сушилка остановится автоматически в течении 2 секунд.
5. При непрерывной работе, сушилка автоматически отключится через 25 секунд.

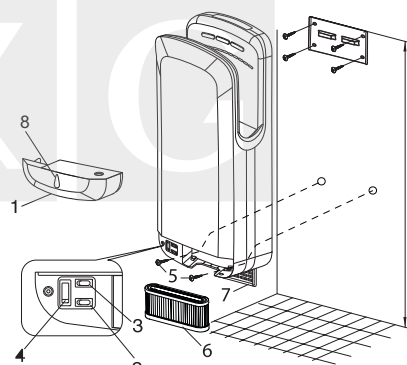
Индикация: На светодиодный дисплей выводится информация о работе и необходимости проведения технического обслуживания сушилки для рук.

- A. Время сушки и диаграмма с приветствием
- B. Индикатор питания (power)
- C. Индикатор УФ-стерилизации воздуха (UV sterilization)
- D. Индикатор проверки электроники (check)



Рис. 11

Сушилка оборудована выключателем питания ("ВКЛ/ВЫКЛ"), переключателем для контроля скорости, а также дополнительным переключателем "теплый / холодный", а также УФ излучателем. По умолчанию, на заводе выключатель питания устанавливается в положение "ВКЛ", переключатель контроля скорости установлен в положение "ВЫСОКАЯ", а переключатель "теплый/холодный" установлен в положение "ТЕПЛЫЙ".

Все выключатели расположены внутри сушилки, слева от водосборного поддона. Для доступа к выключателям необходимо снять водосборный поддон, после чего они будут четко видны.

Также сушилка оборудована индикатором наполнения водой контейнера (Рис.10). При его наполнении индикатор будет мигать .

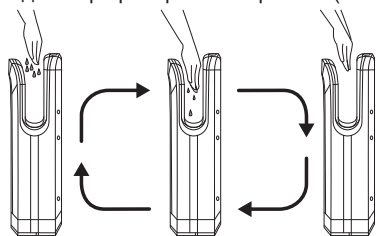
Инструкция по техническому обслуживанию и чистке



ВНИМАНИЕ! НЕРА-фильтр: если не заменить использованный или грязный НЕРА-фильтр, возможен перегрев двигателя сушилки или нагревательного элемента, и это может стать основанием для аннулирования вашей гарантии. Рекомендуем проводить чистку фильтра раз в месяц.

1. Данная сушилка для рук оборудована съемным фильтром предварительной очистки в воздухозаборнике и сменным НЕРА-фильтром.
2. Требуется регулярно проверять состояние фильтров. При интенсивном использовании устройства, фильтры нужно чистить и/или менять
3. Запасные фильтры можно купить у дилера, у которого Вы приобрели сушилку.
4. Рекомендуем чистить съемный фильтр и НЕРА-фильтр с помощью пылесоса.



ВНИМАНИЕ! Водосборный поддон: регулярно проверяйте уровень воды в поддоне через смотровое отверстие на передней панели. при необходимости слейте воду из поддона. Очистите поддон и установите на место. Если поддон переполнен, вода будет литься на пол. Если сточная вода в поддоне будет находиться слишком долго, может появиться неприятный запах.

Чистка

Все поверхности сушилки для рук можно протирать мягкой тканью, с использованием чистящих растворов без абразивных или щелочных компонентов. Включенная в комплект поставки щетка предназначена для чистки сливного отверстия, расположенного на дне сушильной полости.

Условия гарантии

Гарантийный ремонт осуществляется в течение всего гарантийного срока.

Гарантийный ремонт осуществляется при предъявлении правильно и точно заполненного гарантийного талона с указанием: модели, серийного номера изделия, гарантийного срока, названия фирмы-продавца, адреса или телефона с печатью фирмы-продавца с указанной датой продажи.

В случае невозможности устранения возникшей неисправности фирма-продавец после составления акта технической экспертизы Сервис-центром обязана произвести замену неисправного изделия на новое исправное изделие. Неисправное оборудование для замены принимается в полной комплектности и в оригинальной упаковке.

Оборудование снимается с гарантии в следующих случаях:

- гарантийный талон утерян, в нём сделаны изменения, отсутствует дата продажи;
- эксплуатация оборудования не соответствовала инструкции по эксплуатации;
- применение при самостоятельном обслуживании материалов и жидкостей, повлекших изменения свойств оригинальных материалов оборудования;
- несанкционированная модификация или ремонт оборудования;
- механические повреждения;
- по другим причинам, выходящим за рамки обычной эксплуатации прибора.

Настоящая гарантия не включает в себя техническое обслуживание по чистке и регулировке оборудования, замену расходного материала, подвергающегося естественному износу в период эксплуатации.

Технические характеристики

Модель	BXG-JET-7200/BXG-JET-7200C
Электропитание, В/Гц	220-240/ 50-60
Потребляемая мощность, Вт	700-1650
Размеры (ШxГxВ), мм	297x195x671
Скорость воздушного потока, м/с	150
Время высушивания, сек	7-10
Класс влагозащиты	IPX4
Вес (нетто), кг	9,0

Гарантийный талон

Серийный номер	
Дата продажи	
Наименование фирмы-продавца	
Адрес и контактный телефон продавца:	

Гарантийный ремонт предоставляется сроком ___ мес., со дня продажи, при предъявлении гарантийного талона и товарной накладной или товарного чека.

Печать и подпись фирмы-продавца:

М.П.



Сушилки для рук



Фены для волос



Дозаторы жидкого мыла



Диспенсеры бумажных
полотенец



Диспенсеры для
салфеток



Диспенсеры туалетной
бумаги



Диспенсеры одноразовых
сидений



Контейнеры для
мусора



Пеленальные столики



Туалетные ершики



Освежители воздуха

www.bxg-pro.ru
www.bxg-pro.com

B X G

all for HoReCa



**ВЫСОКОСКОРОСТНАЯ
ЭЛЕКТРОСУШИЛКА ДЛЯ РУК**

BXG-JET-7200/BXG-JET-7200C

B X G	ERC
Производитель:	JINHUA KINGWE ELECTRICAL CO.,LTD Address: No. 1600 West Wujiang Road, Jinhua City, Zhejiang Province, China
Импортер:	ООО «БИИКСДЖИ» Адрес: Россия, 115477, г. Москва, ул. Кантемировская, д.58, эт 1 пом XIII ком 98/1005

www.bxg-pro.ru
www.bxg-pro.com